

課 長	係 長	検 算	設 計

事業年度	令和8年度
事業種別	補助
工事番号	改工-8

工事名 低区系基幹管路（低区配水場～土田）布設替その5工事

可児市 水道部 水道課

位置図



可児川駅

可児川

施工箇所

虹ヶ丘

若葉台



件名	低区系基幹管路（低区配水場～土田）布設替その5工事		
施工場所	可児市 塩 地内		
金額	円	内消費税相当額	円
理 由			
老朽化や耐震性に劣る基幹管路について、災害時にも安定した配水を可能とするため、耐震管への布設替えを行う。			
概 要			
ダクタイル鋳鉄管 GXφ300 L=164.3m HPPEφ100 L=5.8m 仕切弁φ300 N=1基 仕切弁φ100 N=1基			
特 記 仕 様 書			
1. 一般事項 (1) 受注者は、工事請負契約書、可児市水道工事共通仕様書、可児市建設工事共通仕様書、岐阜県上水・工業用水道工事標準仕様書及び特記仕様書に基づき施工するものとする。なお、特記仕様書は共通仕様書に優先する。 (2) 受注者は、本工事が「可児市工物品質証明実施要領」の対象となる場合、要領に基づき品質の証明を実施しなければならない。 (3) 提出・提示書類は別添「可児市建設工事における取扱い書類一覧表」に基づき実施するものとする。また、工事打合簿（指示、協議、承諾は除く）、材料確認簿、夜間・休日作業届けの書類を提出する場合は、所定の様式に基づき、電子メールにて提出するものとし、書面には署名または押印する必要はないものとする。これらに定めのない事項については、監督員と協議する。 2. 建設副産物有効利用及び適正処理について (1) 受注者は、建設副産物を排出するにあたっては、建設リサイクル法を遵守するとともに、「岐阜県建設副産物有効利用及び適正処理実施要綱」により、適切に実施すること。 (2) 建設発生土については、工事間流用とし、流用先は監督員が指示する。都合により工事間流用ができなくなった場合は、別途協議する。また受注者の都合により処分場を変更する時は監督員に報告するものとする。なお、「岐阜県埋立て等の規制に関する条例」及び「岐阜県建設発生土管理基準」に基づき適正な利用の推進を図ること。			

3. 使用材料

(1) 生コンクリートについて

本工事に使用するコンクリートの水セメント比は、鉄筋コンクリート（24N/mm³以上）については55%以下、無筋コンクリート及び鉄筋コンクリート（21N/mm³以下）については60%以下、均しコンクリートについては60%程度とし、品質を証明する書類を提出して、事前に監督員の許可を得ること。

4. 工事施工について

(1) 受注者は、工事着手に先立ち、現場付近の地元住民等に対する周知、説明、説得等を行い、トラブルの生じないよう努めること。

(2) 工事による既設構造物の破損については、未然に防止するよう予め十分調査をし、また、支障を及ぼさないよう相当の防護工を施工しなければならない。なお、誤って損傷を与えた場合は、受注者の責任において復旧しなければならない。調査に際しては、記録保存の必要を認めた場合は写真撮影、測量等を行わなければならない。

5. 工事保険について

本工事において、発注者、受注者及び全下請人を被保険者として、工事着手から工事目的物の引渡しまでの期間について、賠償責任保険（保険対象：第三者に与えた損害）及び工事保険（保険対象：工事目的物、工事材料及び仮設物等）に加入するものとする。

6. ワンデーレスポンスの取組について

(1) この工事は、ワンデーレスポンス実施対象工事である。

「ワンデーレスポンス」とは受注者からの質問、協議、報告、承諾願、立会願等への回答は、基本的に「その日のうち」に回答するよう対応することである。ただし、即日回答が困難な場合は、いつまでに回答が必要なのかを受注者と協議のうえ、回答期限を設けるなど、何らかの回答を「その日のうち」にすることとする。

(2) 実施にあたっては、「可児市工事監督におけるワンデーレスポンス実施要領」に基づき実施する。

(3) 受注者は工事施工中において、問題が発生した場合や計画工程と実行程を比較照査し、差異が生じた場合は速やかに監督員へ報告すること。

(4) 受注者は、施工計画書に基づいて適正な計画工程を作成し、工事の先々を予見しながら、施工するものとする。

7. 電子納品について

「岐阜県電子納品要領」等に基づき、電子納品を行うこと。なお、電子納品の内容については、監督員と事前に協議し、決定すること。

8. 暴力団等による不当介入における通報義務について

(1) 受注者は、契約の履行に当たって、暴力団又は暴力団員等から、事実関係及び社会通念等に照らして合理的な理由が認められない不当若しくは違法な要求又は契約の適正な履行を妨げる妨害を受けたときは、警察へ通報するとともに、可児市が行う契約からの暴力団排除に関する措置要綱（平成22年可児市訓令甲第47号）に定める様式第9号により可児市に報告しなければならない。なお、通報・報告がない場合は、可児市建設工事請負契約に係る指名停止措置要領に基づき、指名停止等の措置を行うことがある。

(2) 受注者は、暴力団又は暴力団員等による不当介入を受けたことにより、履行期間内に工事等を完了することができないときは、発注者に履行期間の延長変更を請求することができる。

9. 現場代理人の兼務について

現場代理人は、工事請負契約約款第10条第2項の規定により、契約工期内の現場常駐が義務付けられているが、契約締結後、現場事務所の設置、資機材の搬入又は仮設工事等が開始されるまでの期間や、工事の全部の施工を一時中止している期間については、監督員との連絡体制を確保した上で、常駐義務を緩和するものとする。

また、以下の条件を全て満たす場合に、他工事の現場代理人を兼務することができる。

1. 他工事は、可児市発注の建設工事で、工事現場が市内であること。
2. 他工事においても、本工事と同様に現場代理人の兼務を認めていること。
3. 兼務を行う工事の総数が、本工事を含めて3件までであること。
4. 兼務を行う工事の請負代金額の合計が4,000万円未満であること。
5. 発注者又は監督員が求めた場合には、工事現場に速やかに向かう等の対応ができること。

なお、工事現場における運営、取締り及び権限の行使に支障がある場合、及び、発注者との連絡体制が確保されていないと監督員が認めた場合は、兼務を取り消すものとする。現場代理人が兼務となった場合は、本工事の監督員及び他工事の監督員の双方に、現場代理人兼務届を提出しなければならない。

10. 可児市公共基準点の保全について

工事施工区域内に可児市公共基準点が設置してある場合は、基準点鈿を滅失・き損または、その効用に支障をきたすことのないよう十分に留意すること。施工上止むを得ず支障となる場合は、事前に監督員に報告すること。

11. 法定外の労災保険の付保

本工事において、受注者は法定外の労災保険に付さなければならない。

12. 建築物・工作物等の解体・改修工事に伴うアスベスト調査について

工事規模、請負金額にかかわらず事前にアスベストの使用の有無の事前調査を行うこと。また、一定規模以上の工事は、事前調査結果を岐阜県に報告すること。

13. 統一の一斉休工の取組について

- (1) 本工事は「建設現場の週休2日」の普及および浸透に向けて、「公共工事における統一の一斉休工（略称：まんなかホリデー）」に取組む対象工事である。なお、本取組は強制的な一斉休工や工程の調整を求めるものではない。
- (2) 対象工事は、工事着手日～工事の終期（契約工期末）までの期間において、毎月第2土曜日の一斉休工に積極的に取組むものとする。なお、統一の一斉休工の実施日が変更となった場合は、別途、監督員より協議する。

14. 週休2日制モデル工事の実施について

本工事は、完全週休2日を原則とした週休2日制モデル工事（現場閉所）である。「可児市発注の週休2日制モデル工事実施要領」に基づき実施すること。

15. その他

- (1) 仮復旧は、毎日、管布設及び埋め戻しが完了した範囲を行うものとする。
- (2) 監督員の検査により、車両走行に対して危険性があると判断されたときは、速やかに仮舗装をめくり、再施工すること。
- (3) 本復旧は、来年度発注の舗装工事にて行うため不要。
- (4) 土留工の構造については、土質条件、荷重条件に基づく強度計算、施工方法等を検討の上、計算書、構造図を提出し、監督員の承認を得なければならない。

特記仕様書
(条件明示)

工事名 低区系基幹管路(低区配水場～土田)布設替その5工事

下記項目、事項のうちレ印該当欄は、工事施工にあたって制約等をうけることになるので明示する。
なお、明示事項に変更が生じた場合及び明示されていない制約等が発生したときは、市と協議し適切な処置を講ずるものとする。

施工条件

明示項目	明示事項	制約条件等
工 程	<input type="checkbox"/> 1. 関連する別途発注工事あり	<input type="checkbox"/> A. 工種 () <input type="checkbox"/> B. 期間 (~)
	<input type="checkbox"/> 2. 他機関協議による工程条件あり	<input type="checkbox"/> A. 工種 () <input type="checkbox"/> B. 期間 (~)
	<input type="checkbox"/> 3. 他機関との協議状況	<input type="checkbox"/> A. 協議済機関及び内容 () <input type="checkbox"/> B. 未協議機関及び内容 ()
	<input checked="" type="checkbox"/> 4. 占用許可状況 (県道)	<input type="checkbox"/> A. 許可済 <input checked="" type="checkbox"/> B. 申請中
	<input type="checkbox"/> 5. 建築確認	<input type="checkbox"/> A. 許可済 <input type="checkbox"/> B. 申請中
	<input checked="" type="checkbox"/> 6. 河川区域、保全区域内作業あり	<input type="checkbox"/> A. 許可済 <input checked="" type="checkbox"/> B. 申請中
	<input type="checkbox"/> 7. 文化財協議 (文化財課)	<input type="checkbox"/> A. 協議済内容 () <input type="checkbox"/> B. 未協議内容 ()
	<input type="checkbox"/> 8. 施工時期	<input type="checkbox"/> A. 施工時期 ()
	<input type="checkbox"/> 9. その他	<input type="checkbox"/> A. その他 ()
用 地	<input type="checkbox"/> 1. 用地補償物件撤去まで着工制限あり	<input type="checkbox"/> A. 区間(No. ~ No.) <input type="checkbox"/> B. 着工見込時期 () <input type="checkbox"/> C. 内容 ()
	<input type="checkbox"/> 2. 工事用地の未買収	<input type="checkbox"/> A. 場所 () <input type="checkbox"/> B. 処理の見込み時期 () <input type="checkbox"/> C. 未買収地への立ち入り可否 ()
	<input type="checkbox"/> 3. 仮設ヤードの有無	<input type="checkbox"/> A. 官有地 <input type="checkbox"/> B. 民有地 <input type="checkbox"/> C. その他 () <input type="checkbox"/> D. 別途協議
	<input type="checkbox"/> 4. その他	<input type="checkbox"/> A. その他 ()
公 害 対 策	<input type="checkbox"/> 1. 施工方法の制限あり	<input type="checkbox"/> A. 騒音 () <input type="checkbox"/> B. 振動 () <input type="checkbox"/> C. 水質 () <input type="checkbox"/> D. その他 ()
	<input type="checkbox"/> 2. 事業損失防止に関する調査あり	<input type="checkbox"/> A. 調査の項目 ()
	<input type="checkbox"/> 3. 環境影響調査あり	<input type="checkbox"/> A. 生物・植物調査あり
	<input type="checkbox"/> 4. 土壌汚染対策法に関する届出	<input type="checkbox"/> A. 届出済 (3,000㎡以上の土地の形質の変更、工事着手30日前まで)
	<input type="checkbox"/> 5. 石綿含有に関する事前調査	<input type="checkbox"/> A. 発注者による含有調査 (含有の有・無) <input type="checkbox"/> B. 受注者による含有調査 <input type="checkbox"/> C. 調査結果の報告 (一定規模以上)
	<input type="checkbox"/> 6. その他	<input type="checkbox"/> A. フロン回収あり <input type="checkbox"/> B. その他 ()
安 全 対 策	<input checked="" type="checkbox"/> 1. 交通規制あり	<input type="checkbox"/> A. 全面通行止め <input checked="" type="checkbox"/> B. 片側通行止め <input type="checkbox"/> C. 時間制限あり ()
	<input type="checkbox"/> 2. 通学路あり	<input type="checkbox"/> A. 迂回路あり <input type="checkbox"/> B. 仮設歩道必要
	<input checked="" type="checkbox"/> 3. 交通整理員	<input checked="" type="checkbox"/> A. 区間(No. 信号交差点付近40m) 配置人員 5 人/日 <input checked="" type="checkbox"/> B. 区間(No. 上記以外) 配置人員 2 人/日 <input type="checkbox"/> C. 区間(No. ~) 配置人員 人/日 <input checked="" type="checkbox"/> D. 交替要員あり
	<input type="checkbox"/> 4. 鉄道等の近接作業制限あり	<input type="checkbox"/> A. 工法制限あり () <input type="checkbox"/> B. 作業時間制限あり ()
	<input type="checkbox"/> 5. バス路線 (運行者との協議)	<input type="checkbox"/> A. 協議済内容 () <input type="checkbox"/> B. 未協議内容 ()
	<input type="checkbox"/> 6. その他	<input type="checkbox"/> A. その他 ()
工 事 用 道 路	<input type="checkbox"/> 1. 一般道路 (搬入路) の使用制限	<input type="checkbox"/> A. 搬入経路指定あり <input type="checkbox"/> B. 時間帯制限あり
	<input type="checkbox"/> 2. 仮設道路の設置条件あり	<input type="checkbox"/> A. 一般交通供用あり <input type="checkbox"/> B. 安全施設必要 () <input type="checkbox"/> C. 路面工 () <input type="checkbox"/> D. 工事完了後存続又は撤去 () <input type="checkbox"/> E. 構造 () <input type="checkbox"/> F. 用地 (借地) <input type="checkbox"/> G. 用地 (公用地) <input type="checkbox"/> H. 用地 (その他)
	<input type="checkbox"/> 3. その他	<input type="checkbox"/> A. その他 ()
指 定 仮 設 備	<input type="checkbox"/> 1. 仮設物の指定又は一部指定あり	<input type="checkbox"/> A. 工種 ()
	<input type="checkbox"/> 2. 仮設構造物の転用、兼用あり	<input type="checkbox"/> A. 工種 () <input type="checkbox"/> B. 内容 ()
	<input type="checkbox"/> 3. その他	<input type="checkbox"/> A. その他 ()

明示項目	明示事項	制約条件等
建設発生土 建設（産業）廃棄物 関係	<input checked="" type="checkbox"/> 1. 発生土砂等の有効利用、適正処理あり [場所が未確定]	<input checked="" type="checkbox"/> A. 運搬距離 (9.6 km) <input checked="" type="checkbox"/> B. 投棄料計上あり <input type="checkbox"/> C. 整地（押土、敷均、締固等）必要 <input type="checkbox"/> D. 整地（押土）必要
	<input checked="" type="checkbox"/> 2. 発生土砂等の有効利用、適正処理あり [自工事へ流用]	<input checked="" type="checkbox"/> A. 盛土、埋戻 <input type="checkbox"/> B. ストックヤード利用あり () <input type="checkbox"/> C. 仮置場必要 () <input type="checkbox"/> D. 運搬距離 (km) <input type="checkbox"/> E. 仮置場の用地借上費計上あり
	<input type="checkbox"/> 3. 発生土砂等の有効利用、適正処理あり [他工事へ流用、または処分地指定]	<input type="checkbox"/> A. 場所 () <input type="checkbox"/> B. 盛土、埋戻 <input type="checkbox"/> C. 整地（押土、敷き均し、転圧）あり <input type="checkbox"/> D. ストックヤード利用あり () <input type="checkbox"/> E. 仮置場必要 () <input type="checkbox"/> F. 運搬距離 (km) <input type="checkbox"/> G. 仮置場の用地借上費計上あり <input type="checkbox"/> H. 処分料計上あり
	<input type="checkbox"/> 4. 発生土砂等の有効利用、適正処理あり [他工事からの流用]	<input type="checkbox"/> A. 他工事名 () <input type="checkbox"/> B. 請負者運搬あり（運搬距離 km) <input type="checkbox"/> C. 盛土、埋め戻し <input type="checkbox"/> D. ストックヤード利用あり () <input type="checkbox"/> E. 仮置場必要 () <input type="checkbox"/> F. 仮置場の用地借上費計上あり
	<input type="checkbox"/> 5. 産業廃棄物の処理条件あり [特別管理産業廃棄物]	<input type="checkbox"/> A. 種類 () <input type="checkbox"/> B. 場所 () <input type="checkbox"/> C. 中間処理施設までの運搬距離 (km) <input type="checkbox"/> D. 処理費計上あり
	<input type="checkbox"/> 6. 浄化槽、汲み取り便槽の取壊し処分あり	<input type="checkbox"/> A. 槽内洗浄必要 <input type="checkbox"/> B. 可児市環境課と打合せの必要あり
	<input checked="" type="checkbox"/> 7. 「岐阜県建設副産物有効利用及び適正処理実施要綱」に基づく提出・提示書類あり	<input checked="" type="checkbox"/> A. 産業廃棄物管理票（マニフェスト） <input checked="" type="checkbox"/> B. 建設発生土管理状況書類及び処理地の関係図書 <input checked="" type="checkbox"/> C. コブリス <input checked="" type="checkbox"/> D. 廃棄物処理委託契約、許可書
工事支障物件	<input type="checkbox"/> 1. 占用支障物件あり（電気）	<input type="checkbox"/> A. 移設時期（R 年 月頃） <input type="checkbox"/> B. 移設時期（別途協議）
	<input type="checkbox"/> 2. 占用支障物件あり（電話）	<input type="checkbox"/> A. 移設時期（R 年 月頃） <input type="checkbox"/> B. 移設時期（別途協議）
	<input type="checkbox"/> 3. 占用支障物件あり（水道）	<input type="checkbox"/> A. 移設時期（R 年 月頃） <input type="checkbox"/> B. 移設時期（別途協議）
	<input type="checkbox"/> 4. 占用支障物件あり（下水道）	<input type="checkbox"/> A. 移設時期（R 年 月頃） <input type="checkbox"/> B. 移設時期（別途協議）
	<input type="checkbox"/> 5. 占用支障物件あり（ガス）	<input type="checkbox"/> A. 移設時期（R 年 月頃） <input type="checkbox"/> B. 移設時期（別途協議）
	<input type="checkbox"/> 6. 占用支障物件あり（マンホール蓋、仕切り弁蓋等）	<input type="checkbox"/> A. 管理者による高さ調整 () <input type="checkbox"/> B. 請負者による高さ調整 ()
	<input type="checkbox"/> 7. 占用支障物件あり（その他）	<input type="checkbox"/> A. 移設時期 () <input type="checkbox"/> B. 移設時期 (別途協議)
	<input type="checkbox"/> 8. その他	<input type="checkbox"/> A. その他 ()
排水工関係	<input checked="" type="checkbox"/> 1. 濁水、湧水処理条件あり	<input checked="" type="checkbox"/> A. 方法 (舗装切断時泥水回収処分)
	<input type="checkbox"/> 2. その他	<input type="checkbox"/> A. その他 ()
再生材使用	<input checked="" type="checkbox"/> 1. 再生材使用指定あり	<input checked="" type="checkbox"/> A. RC <input checked="" type="checkbox"/> B. アスファルト再生合材（30%再生） <input type="checkbox"/> C. アスファルト再生合材（100%再生） <input checked="" type="checkbox"/> D. 再生材を使用できない場合別途協議 <input type="checkbox"/> E.
	<input type="checkbox"/> 2. その他	<input type="checkbox"/> A. その他 ()
その他	<input type="checkbox"/> 1. 現場発生材あり	<input type="checkbox"/> A. 品名 () <input type="checkbox"/> B. 納入場所 ()
	<input type="checkbox"/> 2. 支給材あり	<input type="checkbox"/> A. 品名 () <input type="checkbox"/> B. 引渡し場所 ()
	<input type="checkbox"/> 3. 現場環境改善	<input type="checkbox"/> A. 仮設費 () <input type="checkbox"/> B. 安全費 () <input type="checkbox"/> C. 営繕費 () <input type="checkbox"/> D. 地域連携 ()
	<input type="checkbox"/> 4. 「可児市工物品質証明実施要領」該当あり	<input type="checkbox"/> A. 品質証明員の配置あり
	<input type="checkbox"/> 5. 部分使用	<input type="checkbox"/> A. 範囲 () <input type="checkbox"/> B. 時期 ()
	<input type="checkbox"/> 6. その他	<input type="checkbox"/> A. その他 ()

内 訳 表

名 称	数 量	単 位	単 価	金 額	摘 要
01:本工事費					工種区分：開削工事及び小口径推進工事等
管路					
	1	式			
管きよ					
	1	式			
資材費 (φ300)					週単位
	1	式			
ダクタイル鋳鉄管 (GX形S種) 内面エポキシ粉体塗装 φ300×6.0m					
	27	本			T11101B
ダクタイル鋳鉄異形管 GX形45° 曲管 φ300					
	4	個			T11102B
ダクタイル鋳鉄異形管 GX形22 1/2° 曲管 φ300					
	1	個			T11103B
ダクタイル鋳鉄異形管 GX形11 1/4° 曲管 φ300					
	1	個			T11104B

内 訳 表

名 称	数 量	単 位	単 価	金 額	摘 要
グクタイル鑄鉄異形管 GX形45° 両受曲管 φ 300	6	個			T11106B
グクタイル鑄鉄異形管 GX形22 1/2° 両受曲管 φ 300	7	個			T11107B
グクタイル鑄鉄異形管 GX形両受短管 φ 300	1	個			T11078B
グクタイル鑄鉄異形管 GX形二受T字管 φ 300*100	1	個			T11021B
グクタイル鑄鉄異形管 GX形排水T字管 φ 300*100	1	個			TJ0010
GX形ソトシール仕切弁 内襯式 3種10K FCD製 内面粉体 塗装・外面耐食塗装 両受口 φ 300mm	1	個			T15041B
グクタイル鑄鉄異形管 GX形ライ付 φ 300	11	個			T11109B
グクタイル鑄鉄異形管 GX形接合材料 φ 300	9	個			T11110B

内 訳 表

名 称	数 量	単 位	単 価	金 額	摘 要
ダクタイル鋳鉄異形管 GX形G-Linkセット φ 300	30	個			T11111B
ダクタイル鋳鉄異形管 GX形P-Linkセット φ 300	1	個			T11112B
仕切弁BOX φ 300 H800	1	組			単価表(SJ0010)
労務費 (φ 300)	1	式			週単位
鋳鉄管布設工 径300mm	163.900	m			施工歩掛表(DW000205-0001)
G X形継手接合工 径300mm、直管、通常	26	口			施工歩掛表(DW000245-0004)
G X形継手接合工 径300mm、異形管、通常	9	口			施工歩掛表(DW000245-0005)
G X形継手接合工 径300mm、異形管、G-Link	30	口			施工歩掛表(DW000245-0006)

内 訳 表

名 称	数 量	単 位	単 価	金 額	摘 要
G X形継手接合工 径300mm、直管、P-Link	1	口			施工歩掛表(DW000245-0007)
鋳鉄管切断 エンジンカッター、径300mm	24	口			施工歩掛表(DW000705-0008)
メカニカル特殊継手工 径300mm、U、UF、LUF、US形(SB、VT、LS方式)以外、0、なし	1	口			施工歩掛表(DW000215-0009)
メカニカル特殊継手取外し工 径300mm、K形、0、なし	1	口			施工歩掛表(DW000215-0010)
鋳鉄製仕切弁設置工(縦・横型) 径300mm、たて型	1	基			施工歩掛表(DW000805-0011)
仕切弁BOX設置工 φ300 H800	1	組			単価表(SJ0020)
ポリエチレンスリーブ被覆工 径300mm、固定用コンパクト、0.1、0.1	164.300	m			施工歩掛表(DW000270-0016)
管明示テープ工 天端表示のみ	164.300	m			単価表(SJ0030)

内 訳 表

名 称	数 量	単 位	単 価	金 額	摘 要
管表示シート工	164.300	m			単価表(SJ0040)
残管処理	0.280	t			単価表(SJ0050)
資材費 (φ100)	1	式			週単位
水道配水用ホリチレン管 EF受口付直管 φ100mm 長5m	1	本			T12044B
配水用ホリチレン管継手 EFキャップ φ100mm	1	個			T12049B
GX形ソトシール仕切弁 内襯式 3種10K FCD製 内面粉体 塗装・外面耐食塗装 受挿し口 φ100mm	1	個			T15045B
ダクタイル鋳鉄異形管 GX形接合材料 φ100	2	個			ZW10800100
ダクタイル鋳鉄管用異種管継手 GX形 Φ100	1	個			T12007

内 訳 表

名 称	数 量	単 位	単 価	金 額	摘 要
仕切弁BOX φ100 H800	1	組			単価表(SJ0060)
労務費(φ100)	1	式			週単位
ポリエチレン管据付工 径100mm	5.300	m			施工歩掛表(DW000505-0017)
ポリエチレン管切断工 径100mm	1	口			施工歩掛表(DW000760-0018)
ポリエチレン管継手工 径100mm、融着継手をする、融着の1口継手とする	2	箇所			施工歩掛表(DW000510-0019)
鋳鉄製仕切弁設置工(縦・横型) 径100mm以下、たて型	1	基			施工歩掛表(DW000805-0020)
G X形継手接合工 径100mm、異形管、通常	2	口			施工歩掛表(DW000245-0021)
仕切弁BOX設置工 φ100 H800	1	組			単価表(SJ0070)

内 訳 表

名 称	数 量	単 位	単 価	金 額	摘 要
管明示テープ工 天端表示のみ	5.800	m			単価表(SJ0030)
管表示シート工	5.800	m			単価表(SJ0040)
探知ワイヤー設置工	5.300	m			単価表(SJ0080)
資材費(ドレン)	1	式			週単位
ダクタイル鋳鉄管(GX形S種)内面エポキシ粉体塗装 φ100×4.0m	1	本			ZW10711004
ダクタイル鋳鉄異形管 GX形接合材料 φ100	1	個			ZW10800100
水道用マンホール仕切弁 K形両受 Φ100	1	基			T15024
ダクタイル鋳鉄管用 特殊押輪(耐震)K形 φ100	2	組			T10002

内 訳 表

名 称	数 量	単 位	単 価	金 額	摘 要
VC短管 2号 Φ100	1	個			T19039
水道用耐衝撃性硬質ポリ塩化ビニル管(HI管) Φ100	4	m			T14014B
水道用硬質ポリ塩化ビニル管HI継手 エルボ φ100mm	2	個			T14032B
仕切弁BOX φ100 H800	1	組			単価表(SJ0060)
労務費(ドレン)	1	式			週単位
鋳鉄管布設工 径100mm	1.500	m			施工歩掛表(DW000205-0025)
G X形継手接合工 径100mm、異形管、通常	1	口			施工歩掛表(DW000245-0021)
鋳鉄管切断 エンジンカッター、径100mm	1	口			施工歩掛表(DW000705-0026)

内 訳 表

名 称	数 量	単 位	単 価	金 額	摘 要
鑄鉄製仕切弁設置工(縦・横型) 径100mm以下、たて型	1	基			施工歩掛表(DW000805-0020)
メカニカル特殊継手工 径100mm、U、UF、LUF、US形(SB、VT、LS方式)以外、0、なし	3	口			施工歩掛表(DW000215-0027)
硬質塩化ビニル管据付工 径100mm	4	m			施工歩掛表(DW000405-0028)
硬質塩化ビニル管 径100mm	4	口			施工歩掛表(DW000410-0029)
硬質塩化ビニル管切断工 径100mm	2	口			施工歩掛表(DW000755-0030)
仕切弁BOX設置工 φ100 H800	1	組			単価表(SJ0070)
ポリエチレンスリーブ被覆工 径100mm、固定用コネクタ、0.1、0.1	1.500	m			施工歩掛表(DW000270-0031)
管明示テープ工 天端表示のみ	1.500	m			単価表(SJ0030)

内 訳 表

名 称	数 量	単 位	単 価	金 額	摘 要
管表示シート工	1.500	m			単価表(SJ0040)
残管処理	0.040	t			単価表(SJ0050)
管路土工	1	式			週単位
管路掘削工 (バックホウ掘削積込) 粘性土	140	m3			施工歩掛表(DW010005-0032)
管路埋戻工 (機械埋戻) クッション用砂	61	m3			施工歩掛表(DW010010-0034)
管路埋戻工 (機械埋戻) RC-40	30	m3			施工歩掛表(DW010010-0036)
管路埋戻工 (機械埋戻) 流用土	6	m3			施工歩掛表(DW010010-0037)
残土処理	130	m3			単価表(SJ0090)

内 訳 表

名 称	数 量	単 位	単 価	金 額	摘 要
舗装版切断(施工パッケージ) アスファルト舗装版、15cm以下、全ての費用	344	m			施工単価表(CB430510-0002)
切断汚泥処理	0.700	m3			単価表(SJ0100)
舗装版直接掘削・積込工 0cm超え10cm以下	2	m2			施工歩掛表(DW010015-0042)
舗装版直接掘削・積込工 10cm超え15cm以下	119	m2			施工歩掛表(DW010015-0043)
AS殻運搬処理	18	m3			単価表(SJ0110)
路盤工 上層路盤、施工厚= 10 cm、RC-30 再生材	119	m2			施工歩掛表(DW010020-0045)
路盤工 上層路盤、施工厚= 7 cm、RC-30 再生材	2	m2			施工歩掛表(DW010020-0047)
路盤工機械 下層路盤、施工厚=23cm、1.8未満、RC-40再生材	119	m2			単価表(SJ0120)

内 訳 表

名 称	数 量	単 位	単 価	金 額	摘 要
表層工・人力施工（車道・路肩） 仕上り厚 5cm、有、プライムコート（車道・路肩）、再生密粒度アスコン(13)、砂散布計上なし、N4以下、締め固め後密度 2350kg/m ³	119	m ²			施工歩掛表(DW010035-0050)
表層工・人力施工（車道・路肩） 仕上り厚 4cm、有、プライムコート（車道・路肩）、再生密粒度アスコン(13)、砂散布計上なし、N4以下、締め固め後密度 2350kg/m ³	2	m ²			施工歩掛表(DW010035-0054)
仮設工	1	式			週単位
軽量鋼矢板建込(両側)工	4.300	m			施工歩掛表(DG000315-0055)
軽量鋼矢板引抜(両側)工	4.300	m			施工歩掛表(DG000315-0057)
軽量金属支保設置工 1段 2.0m以下、軽量金属、水圧式	4.300	m			施工歩掛表(DW000125-0058)
軽量金属支保撤去工 1段 2.0m以下、軽量金属、水圧式	4.300	m			施工歩掛表(DW000125-0059)
アルミ矢板建込(両側)工 333mm	6.800	m			施工歩掛表(DG000320-0060)

内 訳 表

名 称	数 量	単 位	単 価	金 額	摘 要
アルミ矢板引抜(両側)工 333mm	6.800	m			施工歩掛表(DG000320-0061)
軽量金属支保設置工 2段 3.5m以下、軽量金属、ねじ式	6.800	m			施工歩掛表(DW000125-0062)
軽量金属支保撤去工 2段 3.5m以下、軽量金属、ねじ式	6.800	m			施工歩掛表(DW000125-0063)
土留材質料	1	式			TJ0020
交通誘導警備員B		人			RW1045
直接工事費計	1	式			
間接工事費					
共通仮設費					

内 訳 表

名 称	数 量	単 位	単 価	金 額	摘 要
運 搬 費	1	式			週単位
技術管理費	1	式			週単位
共通仮設費（率計上額）	1	式			施工地域：一般交通影響有り(2)、週単位
共通仮設費計	1	式			
純工事費	1	式			
現場管理費	1	式			
現場管理費（率計上額）	1	式			施工地域：一般交通影響有り(2)、週単位
工事原価	1	式			

内 訳 表

名 称	数 量	単 位	単 価	金 額	摘 要
一般管理費等					
	1	式			
スクラップ評価額					
	1	式			
合計					
	1	式			
総合計					

運搬費						単価表 (F999100001-01)	
						週単位	
						1 式	
名称・規格	数量	単位	単価	金額	摘要		
仮設材等運搬費 (往復) 運搬重量= 1.167 t	1.000	式			施工歩掛表 (WB010020-0064)		
仮設材等積込み取卸し	1.000	式			施工歩掛表 (WB010030-0065)		
合計	1.000	式					

技術管理費		単価表 (F999400001-01)			
		週単位		1 式	
名 称 ・ 規 格	数 量	単 位	単 価	金 額	摘 要
通水試験工		日			施工歩掛表 (DW001405-0067)
合 計	1.000	式			

スクラップ評価額					単価表 (F999900001-01)	
					1 式	
名 称 ・ 規 格	数 量	単 位	単 価	金 額	摘 要	
鉄スクラップ へビーH1	0.320	t			TJ0030	
合 計	1.000	式				

鑄鉄管布設工

施工歩掛表 (DW000205-0001)

径300mm

週単位

10

m

当り

名 称 ・ 規 格	数 量	単 位	単 価	金 額	摘 要
配管工		人			RW1036
普通作業員		人			RW1002
トラック運転費		時間			施工歩掛表 (KC010450-0002)
合 計	10.000	m			
単位当り	1.000	m		当り	

トラック運転費		施工歩掛表 (KC010450-0002)			
		週単位		1	時間 当り
名 称 ・ 規 格	数 量	単 位	単 価	金 額	摘 要
運転手 (特殊)		人			RW1014
軽油 小型ローリー		リットル			ZC19020000
トラック機械損料		時間			施工歩掛表 (KC919516-0003)
合 計	1.000	時間			
単位当り	1.000	時間		当り	

トラック機械損料

施工歩掛表 (KC919516-0003)

週単位

1 時間

当り

名 称 ・ 規 格	数 量	単 位	単 価	金 額	摘 要
トラック機械損料[13欄]		時間			MC001960
合 計	1.000	時間			
単位当り	1.000	時間	当り		

G X形継手接合工

施工歩掛表 (DW000245-0004)

径300mm、直管、通常

週単位

1 口 当り

名 称 ・ 規 格	数 量	単 位	単 価	金 額	摘 要
配管工		人			RW1036
普通作業員		人			RW1002
諸雑費	1.000	式			X981036
合 計	1.000	口			
単位当り	1.000	口		当り	

G X形継手接合工

施工歩掛表 (DW000245-0005)

径300mm、異形管、通常

週単位

1

口

当り

名 称 ・ 規 格	数 量	単 位	単 価	金 額	摘 要
配管工		人			RW1036
普通作業員		人			RW1002
諸雑費	1.000	式			X981036
合 計	1.000	口			
単位当り	1.000	口		当り	

G X形継手接合工

施工歩掛表 (DW000245-0006)

径300mm、異形管、G-Link

週単位

1 口 当り

名 称 ・ 規 格	数 量	単 位	単 価	金 額	摘 要
配管工		人			RW1036
普通作業員		人			RW1002
諸雑費	1.000	式			X981036
合 計	1.000	口			
単位当り	1.000	口		当り	

G X形継手接合工

施工歩掛表 (DW000245-0007)

径300mm、直管、P-Link

週単位

1

口

当り

名 称 ・ 規 格	数 量	単 位	単 価	金 額	摘 要
配管工		人			RW1036
普通作業員		人			RW1002
諸雑費	1.000	式			X981036
合 計	1.000	口			
単位当り	1.000	口		当り	

鑄鉄管切断

施工歩掛表 (DW000705-0008)

エンジンカッター、径300mm

週単位

1

口

当り

名 称 ・ 規 格	数 量	単 位	単 価	金 額	摘 要
特殊作業員		人			RW1001
普通作業員		人			RW1002
エンジンカッター φ 300		日			ZW83510300
諸雑費	1.000	式			X981036
合 計	1.000	口			
単位当り	1.000	口		当り	

メカニカル特殊継手工

施工歩掛表 (DW000215-0009)

径300mm、U、UF、LUF、US形 (SB、VT、LS方式) 以外、0、なし

週単位

1 口 当り

名 称 ・ 規 格	数 量	単 位	単 価	金 額	摘 要
配管工		人			RW1036
普通作業員		人			RW1002
諸雑費	1.000	式			X981036
合 計	1.000	口			
単位当り	1.000	口		当り	

メカニカル特殊継手取外し工

施工歩掛表 (DW000215-0010)

径300mm、K形、0、なし

週単位

1

口

当り

名 称 ・ 規 格	数 量	単 位	単 価	金 額	摘 要
配管工		人			RW1036
普通作業員		人			RW1002
諸雑費	1.000	式			X981036
合 計	1.000	口			
単位当り	1.000	口		当り	

鑄鉄製仕切弁設置工(縦・横型)

施工歩掛表(DW000805-0011)

径300mm、たて型

週単位

1

基

当り

名 称 ・ 規 格	数 量	単 位	単 価	金 額	摘 要
配管工		人			RW1036
普通作業員		人			RW1002
トラック運転費		時間			施工歩掛表(KC010450-0002)
合 計	1.000	基			
単位当り	1.000	基	当り		

ねじ式弁篋設置工

施工歩掛表 (DW000865-0012)

C形 1号、設置

週単位

1

箇所

当り

名 称 ・ 規 格	数 量	単 位	単 価	金 額	摘 要
普通作業員		人			RW1002
合 計	1.000	箇所			
単位当り	1.000	箇所		当り	

レジンコンクリート製ボックス設置工（円形）

施工歩掛表 (DW000850-0013)

1号 調整リング 内寸250mm、高さ50mm、設置

週単位

1 個 当り

名 称 ・ 規 格	数 量	単 位	単 価	金 額	摘 要
普通作業員		人			RW1002
合 計	1.000	個			
単位当り	1.000	個	当り		

レジンコンクリート製ボックス設置工（円形）

施工歩掛表 (DW000850-0014)

2号 上部壁 内寸350mm、高さ150mm、設置

週単位

1 個 当り

名 称 ・ 規 格	数 量	単 位	単 価	金 額	摘 要
普通作業員		人			RW1002
合 計	1.000	個			
単位当り	1.000	個		当り	

レジンコンクリート製ボックス設置工（円形）

施工歩掛表 (DW000850-0015)

2号 底版 内寸350mm、高さ40mm、設置

週単位

1 個 当り

名 称 ・ 規 格	数 量	単 位	単 価	金 額	摘 要
普通作業員		人			RW1002
合 計	1.000	個			
単位当り	1.000	個	当り		

ポリエチレンスリーブ被覆工

施工歩掛表 (DW000270-0016)

径300mm、固定用ゴムバンド、0.1、0.1

週単位

100

m

当り

名称・規格	数量	単位	単価	金額	摘要
配管工		人			RW1036
普通作業員		人			RW1002
ポリエチレンスリーブ φ 300	128.333	m			ZW86110300
固定用ゴムバンド φ 300	156.667	組			ZW86100300
合計	100.000	m			
単位当り	1.000	m		当り	

ポリエチレン管据付工

施工歩掛表 (DW000505-0017)

径100mm

週単位

10

m

当り

名 称 ・ 規 格	数 量	単 位	単 価	金 額	摘 要
配管工		人			RW1036
普通作業員		人			RW1002
合 計	10.000	m			
単位当り	1.000	m		当り	

ポリエチレン管切断工

施工歩掛表 (DW000760-0018)

径100mm

週単位

1

口

当り

名 称 ・ 規 格	数 量	単 位	単 価	金 額	摘 要
配管工		人			RW1036
普通作業員		人			RW1002
諸雑費	1.000	式			X981036
合 計	1.000	口			
単位当り	1.000	口		当り	

ポリエチレン管継手工

施工歩掛表 (DW000510-0019)

径100mm、融着継手をする、融着の1口継手とする

週単位

1

箇所

当り

名 称 ・ 規 格	数 量	単 位	単 価	金 額	摘 要
配管工		人			RW1036
普通作業員		人			RW1002
諸雑費	1.000	式			X981036
合 計	1.000	箇所			
単位当り	1.000	箇所		当り	

鑄鉄製仕切弁設置工(縦・横型)

施工歩掛表(DW000805-0020)

径100mm以下、たて型

週単位

1 基 当り

名 称 ・ 規 格	数 量	単 位	単 価	金 額	摘 要
配管工		人			RW1036
普通作業員		人			RW1002
トラック運転費		時間			施工歩掛表(KC010450-0002)
合 計	1.000	基			
単位当り	1.000	基	当り		

G X形継手接合工

施工歩掛表 (DW000245-0021)

径100mm、異形管、通常

週単位

1

口

当り

名 称 ・ 規 格	数 量	単 位	単 価	金 額	摘 要
配管工		人			RW1036
普通作業員		人			RW1002
諸雑費	1.000	式			X981036
合 計	1.000	口			
単位当り	1.000	口		当り	

レジンコンクリート製ボックス設置工（円形）

施工歩掛表 (DW000850-0022)

1号 上部壁 内寸250mm、高さ150mm、設置

週単位

1 個 当り

名 称 ・ 規 格	数 量	単 位	単 価	金 額	摘 要
普通作業員		人			RW1002
合 計	1.000	個			
単位当り	1.000	個		当り	

レジンコンクリート製ボックス設置工（円形）

施工歩掛表 (DW000850-0023)

1号 下部壁 内寸250mm、高さ150mm、設置

週単位

1 個 当り

名 称 ・ 規 格	数 量	単 位	単 価	金 額	摘 要
普通作業員		人			RW1002
合 計	1.000	個			
単位当り	1.000	個	当り		

レジンコンクリート製ボックス設置工（円形）

施工歩掛表 (DW000850-0024)

1号 底版 内寸250mm、高さ40mm、設置

週単位

1 個 当り

名 称 ・ 規 格	数 量	単 位	単 価	金 額	摘 要
普通作業員		人			RW1002
合 計	1.000	個			
単位当り	1.000	個	当り		

鑄鉄管布設工

施工歩掛表 (DW000205-0025)

径100mm

週単位

10

m

当り

名 称 ・ 規 格	数 量	単 位	単 価	金 額	摘 要
配管工		人			RW1036
普通作業員		人			RW1002
トラック運転費		時間			施工歩掛表 (KC010450-0002)
合 計	10.000	m			
単位当り	1.000	m		当り	

鑄鉄管切断

施工歩掛表 (DW000705-0026)

エンジンカッター、径100mm

週単位

1

口

当り

名 称 ・ 規 格	数 量	単 位	単 価	金 額	摘 要
特殊作業員		人			RW1001
普通作業員		人			RW1002
エンジンカッター φ 100		日			ZW83510100
諸雑費	1.000	式			X981036
合 計	1.000	口			
単位当り	1.000	口		当り	

メカニカル特殊継手工

施工歩掛表 (DW000215-0027)

径100mm、U、UF、LUF、US形 (SB、VT、LS方式) 以外、0、なし

週単位

1 口 当り

名 称 ・ 規 格	数 量	単 位	単 価	金 額	摘 要
配管工		人			RW1036
普通作業員		人			RW1002
諸雑費	1.000	式			X981036
合 計	1.000	口			
単位当り	1.000	口		当り	

硬質塩化ビニル管据付工

施工歩掛表 (DW000405-0028)

径100mm

週単位

10

m

当り

名 称 ・ 規 格	数 量	単 位	単 価	金 額	摘 要
配管工		人			RW1036
普通作業員		人			RW1002
合 計	10.000	m			
単位当り	1.000	m		当り	

硬質塩化ビニル管

施工歩掛表 (DW000410-0029)

径100mm

週単位

2

口

当り

名 称 ・ 規 格	数 量	単 位	単 価	金 額	摘 要
配管工		人			RW1036
普通作業員		人			RW1002
諸雑費	1.000	式			X981036
合 計	2.000	口			
単位当り	1.000	口		当り	

硬質塩化ビニル管切断工

施工歩掛表 (DW000755-0030)

径100mm

週単位

1

口

当り

名 称 ・ 規 格	数 量	単 位	単 価	金 額	摘 要
配管工		人			RW1036
普通作業員		人			RW1002
諸雑費	1.000	式			X981036
合 計	1.000	口			
単位当り	1.000	口		当り	

ポリエチレンスリーブ被覆工

施工歩掛表 (DW000270-0031)

径100mm、固定用ゴムバンド、0.1、0.1

週単位

100

m

当り

名称・規格	数量	単位	単価	金額	摘要
配管工		人			RW1036
普通作業員		人			RW1002
ポリエチレンスリーブ φ 100	137.500	m			ZW86110100
固定用ゴムバンド φ 100	185.000	組			ZW86100100
合計	100.000	m			
単位当り	1.000	m		当り	

管路掘削工（バックホウ掘削積込）

施工歩掛表 (DW010005-0032)

粘性土

週単位

100

m3

当り

名 称 ・ 規 格	数 量	単 位	単 価	金 額	摘 要
土木一般世話役		人			RW1025
普通作業員		人			RW1002
バックホウ運転費		時間			施工歩掛表 (KW000050-0033)
合 計	100.000	m3			
単位当り	1.000	m3		当り	

バックホウ運転費

施工歩掛表 (KW000050-0033)

週単位 1 時間 当り

名 称 ・ 規 格	数 量	単 位	単 価	金 額	摘 要
運転手 (特殊)		人			RW1014
軽油 小型ローリー		リットル			ZC19020000
バックホウ機械損料 排出ガス対策型		時間			MC019315
合 計	1.000	時間			
単位当り	1.000	時間		当り	

管路埋戻工（機械埋戻）

施工歩掛表 (DW010010-0034)

クッション用砂

週単位

100

m3

当り

名 称 ・ 規 格	数 量	単 位	単 価	金 額	摘 要
土木一般世話役		人			RW1025
普通作業員		人			RW1002
バックホウ運転費		時間			施工歩掛表 (KW000050-0033)
タンバ運転費		日			施工歩掛表 (KW050050-0035)
砂（サンドクッション用）	126.000	m3			ZC12040000
合 計	100.000	m3			
単位当り	1.000	m3		当り	

タンパ運転費

施工歩掛表 (KW050050-0035)

週単位

1 日 当り

名 称 ・ 規 格	数 量	単 位	単 価	金 額	摘 要
特殊作業員		人			RW1001
ガソリン レギュラー80オクタン以上		リットル			ZC19010000
タンパ及びランマ賃料 騒対無/排対無/60～80kg		日			ZC58800060
合 計	1.000	日			
単位当り	1.000	日		当り	

管路埋戻工（機械埋戻）

施工歩掛表 (DW010010-0036)

RC-40

週単位

100

m3

当り

名 称 ・ 規 格	数 量	単 位	単 価	金 額	摘 要
土木一般世話役		人			RW1025
普通作業員		人			RW1002
バックホウ運転費		時間			施工歩掛表 (KW000050-0033)
タンバ運転費		日			施工歩掛表 (KW050050-0035)
再生砕石 (RC) RC-40	126.000	m3			ZC12160040
合 計	100.000	m3			
単位当り	1.000	m3		当り	

管路埋戻工（機械埋戻）

施工歩掛表 (DW010010-0037)

流用土

週単位

100

m3

当り

名 称 ・ 規 格	数 量	単 位	単 価	金 額	摘 要
土木一般世話役		人			RW1025
普通作業員		人			RW1002
バックホウ運転費		時間			施工歩掛表 (KW000050-0033)
タンバ運転費		日			施工歩掛表 (KW050050-0035)
合 計	100.000	m3			
単位当り	1.000	m3		当り	

発生土運搬費

施工歩掛表 (DW010030-0038)

9.6 km

週単位

10

m3

当り

名 称 ・ 規 格	数 量	単 位	単 価	金 額	摘 要
ダンプトラック運転費		日			施工歩掛表 (KW030200-0039)
合 計	10.000	m3			
単位当り	1.000	m3	当り		

ダンプトラック運転費

施工歩掛表 (KW030200-0039)

週単位

1 日 当り

名 称 ・ 規 格	数 量	単 位	単 価	金 額	摘 要
運転手 (一般)		人			RW1015
軽油 小型ローリー		リットル			ZC19020000
ダンプトラック機械損料		供用日			MC001865
タイヤ損耗費		供用日			ZC61020401
合 計	1.000	日			
単位当り	1.000	日		当り	

側溝清掃車運搬工

施工歩掛表 (WB232010-0040)

60 km

週単位

100

m3

当り

名 称 ・ 規 格	数 量	単 位	単 価	金 額	摘 要
普通作業員		人			RW1002
側溝清掃車機械運転費【基準】		日			施工歩掛表 (KC116500-0041)
合 計	100.000	m3			
単位当り	1.000	m3		当り	

側溝清掃車機械運転費【基準】

施工歩掛表 (KC116500-0041)

週単位

1 日 当り

名 称 ・ 規 格	数 量	単 位	単 価	金 額	摘 要
運転手 (一般)		人			RW1015
軽油 小型ローリー		リットル			ZC19020000
側溝清掃車機械損料		供用日			MC1105017090
合 計	1.000	日			
単位当り	1.000	日		当り	

舗装版直接掘削・積込工

施工歩掛表 (DW010015-0042)

0cm超え10cm以下

週単位

100

m2

当り

名 称 ・ 規 格	数 量	単 位	単 価	金 額	摘 要
土木一般世話役		人			RW1025
普通作業員		人			RW1002
バックホウ運転費		時間			施工歩掛表 (KW000050-0033)
合 計	100.000	m2			
単位当り	1.000	m2		当り	

舗装版直接掘削・積込工

施工歩掛表 (DW010015-0043)

10cm超え15cm以下

週単位

100

m2

当り

名 称 ・ 規 格	数 量	単 位	単 価	金 額	摘 要
土木一般世話役		人			RW1025
普通作業員		人			RW1002
バックホウ運転費		時間			施工歩掛表 (KW000050-0033)
合 計	100.000	m2			
単位当り	1.000	m2		当り	

アスファルト塊運搬費

施工歩掛表 (DW010030-0044)

13.3 km

週単位

10

m3

当り

名 称 ・ 規 格	数 量	単 位	単 価	金 額	摘 要
ダンプトラック運搬費		日			施工歩掛表 (KW030200-0039)
合 計	10.000	m3			
単位当り	1.000	m3	当り		

路盤工		施工歩掛表 (DW010020-0045)			
上層路盤、施工厚= 10 cm、RC-30 再生材		週単位		100	m2 当り
名 称 ・ 規 格	数 量	単 位	単 価	金 額	摘 要
普通作業員		人			RW1002
再生碎石 (RC) RC-30	12.700	m3			ZC12160030
タンバ運転費		日			施工歩掛表 (KW050050-0046)
合 計	100.000	m2			
単位当り	1.000	m2		当り	

タンパ運転費

施工歩掛表 (KW050050-0046)

週単位

1 日 当り

名 称 ・ 規 格	数 量	単 位	単 価	金 額	摘 要
特殊作業員		人			RW1001
ガソリン レギュラー80オクタン以上		リットル			ZC19010000
タンパ及びランマ賃料 騒対無/排対無/60～80kg		日			ZC58800060
合 計	1.000	日			
単位当り	1.000	日		当り	

路盤工		施工歩掛表 (DW010020-0047)			
上層路盤、施工厚= 7 cm、RC-30 再生材		週単位		100	m2 当り
名称・規格	数量	単位	単価	金額	摘要
普通作業員		人			RW1002
再生碎石 (RC) RC-30	8.890	m3			ZC12160030
タンバ運転費		日			施工歩掛表 (KW050050-0046)
合計	100.000	m2			
単位当り	1.000	m2		当り	

路盤工						施工歩掛表 (DW010020-0048)	
下層路盤、施工厚= 20 cm、RC-40 再生材			週単位		100	m2	当り
名 称 ・ 規 格	数 量	単 位	単 価	金 額	摘 要		
普通作業員		人			RW1002		
再生碎石 (RC) RC-40	25.400	m3			ZC12160040		
タンバ運転費		日			施工歩掛表 (KW050050-0046)		
合 計	100.000	m2					
単位当り	1.000	m2		当り			

路盤工		施工歩掛表 (DW010020-0049)			
下層路盤、施工厚= 3 cm、RC-40 再生材		週単位		100	m2 当り
名称・規格	数量	単位	単価	金額	摘要
普通作業員		人			RW1002
再生碎石 (RC) RC-40	3.810	m3			ZC12160040
タンバ運転費		日			施工歩掛表 (KW050050-0046)
合計	100.000	m2			
単位当り	1.000	m2		当り	

表層工・人力施工（車道・路肩）

施工歩掛表 (DW010035-0050)

仕上り厚 5cm、有、プライムコート（車道・路肩）、再生密粒度アスコン(13)、砂散布計上なし、N4 週単位 100 m2 当り
 以下、締め固め後密度 2350kg/m3

名 称 ・ 規 格	数 量	単 位	単 価	金 額	摘 要
土木一般世話役		人			RW1025
特殊作業員		人			RW1001
普通作業員		人			RW1002
再生密粒度アスコン(13)	12.573	t			施工歩掛表 (DC043105-0051)
アスファルト乳剤 プライムコート PK-3号		リットル			ZC21330003
振動ローラ運転		日			KW030100
振動コンパクタ運転費		日			施工歩掛表 (KW030150-0053)
諸雑費	1.000	式			X981036

表層工・人力施工（車道・路肩）

施工歩掛表 (DW010035-0050)

仕上り厚 5cm、有、プライムコート（車道・路肩）、再生密粒度アスコン(13)、砂散布計上なし、N4 週単位
 以下、締め固め後密度 2350kg/m3 100 m2 当り

名 称 ・ 規 格	数 量	単 位	単 価	金 額	摘 要
合 計	100.000	m2			
単位当り	1.000	m2	当り		

再生密粒度アスコン(13)

施工歩掛表(DC043105-0051)

週単位 1 t 当り

名 称 ・ 規 格	数 量	単 位	単 価	金 額	摘 要
アスファルト再生合材 密 粒 度アスコン(13)	1.000	t			ZC2135M13T
合 計	1.000	t			
単位当り	1.000	t		当り	

振動ローラ運転

施工歩掛表 (KW030100-0052)

週単位

1 日 当り

名 称 ・ 規 格	数 量	単 位	単 価	金 額	摘 要
振動ローラ機械損料		供用日			MC006460
軽油 小型ローリー		リットル			ZC19020000
特殊作業員		人			RW1001
合 計	1.000	日			
単位当り	1.000	日		当り	

振動コンパクト運転費

施工歩掛表 (KW030150-0053)

週単位

1 日 当り

名 称 ・ 規 格	数 量	単 位	単 価	金 額	摘 要
特殊作業員		人			RW1001
ガソリン レギュラー80オクタン以上		リットル			ZC19010000
振動コンパクト 機械損料		供用日			MC006525
合 計	1.000	日			
単位当り	1.000	日		当り	

表層工・人力施工（車道・路肩）

施工歩掛表(DW010035-0054)

仕上り厚 4cm、有、プライムコート（車道・路肩）、再生密粒度アスコン(13)、砂散布計上なし、N4 週単位 100 m2 当り
 以下、締め固め後密度 2350kg/m3

名 称 ・ 規 格	数 量	単 位	単 価	金 額	摘 要
土木一般世話役		人			RW1025
特殊作業員		人			RW1001
普通作業員		人			RW1002
再生密粒度アスコン(13)	10.058	t			施工歩掛表(DC043105-0051)
アスファルト乳剤 プライムコート PK-3号		リットル			ZC21330003
振動ローラ運転		日			KW030100
振動コンパクタ運転費		日			施工歩掛表(KW030150-0053)
諸雑費	1.000	式			X981036

表層工・人力施工（車道・路肩）

施工歩掛表 (DW010035-0054)

仕上り厚 4cm、有、プライムコート（車道・路肩）、再生密粒度アスコン(13)、砂散布計上なし、N4 週単位
 以下、締め固め後密度 2350kg/m3 100 m2 当り

名 称 ・ 規 格	数 量	単 位	単 価	金 額	摘 要
合 計	100.000	m2			
単位当り	1.000	m2	当り		

軽量鋼矢板建込(両側)工

施工歩掛表(DG000315-0055)

週単位

100

m

当り

名 称 ・ 規 格	数 量	単 位	単 価	金 額	摘 要
土木一般世話役		人			RW1025
特殊作業員		人			RW1001
普通作業員		人			RW1002
バックホウ運転費		時間			施工歩掛表(KG000200-0056)
合 計	100.000	m			
単位当り	1.000	m		当り	

バックホウ運転費

施工歩掛表 (KG000200-0056)

週単位

1

時間

当り

名 称 ・ 規 格	数 量	単 位	単 価	金 額	摘 要
運転手 (特殊)		人			RW1014
軽油 小型ローリー		リットル			ZC19020000
バックホウ機械損料 排出ガス対策型		時間			MC019315
合 計	1.000	時間			
単位当り	1.000	時間		当り	

軽量鋼矢板引抜(両側)工

施工歩掛表 (DG000315-0057)

週単位

100

m

当り

名 称 ・ 規 格	数 量	単 位	単 価	金 額	摘 要
土木一般世話役		人			RW1025
特殊作業員		人			RW1001
普通作業員		人			RW1002
トラッククレーン賃料 騒対無/排対無/油圧伸縮 4.9t吊 オペレーター付		供用日			ZC58720049
合 計	100.000	m			
単位当り	1.000	m		当り	

軽量金属支保設置工

施工歩掛表 (DW000125-0058)

1 段 2.0m以下、軽量金属、水圧式

週単位

100

m

当り

名 称 ・ 規 格	数 量	単 位	単 価	金 額	摘 要
土木一般世話役		人			RW1025
特殊作業員		人			RW1001
普通作業員		人			RW1002
合 計	100.000	m			
単位当り	1.000	m		当り	

軽量金属支保撤去工

施工歩掛表 (DW000125-0059)

1段 2.0m以下、軽量金属、水圧式

週単位

100

m

当り

名 称 ・ 規 格	数 量	単 位	単 価	金 額	摘 要
土木一般世話役		人			RW1025
特殊作業員		人			RW1001
普通作業員		人			RW1002
合 計	100.000	m			
単位当り	1.000	m		当り	

アルミ矢板建込(両側)工

施工歩掛表 (DG000320-0060)

333mm

週単位

100

m

当り

名 称 ・ 規 格	数 量	単 位	単 価	金 額	摘 要
土木一般世話役		人			RW1025
特殊作業員		人			RW1001
普通作業員		人			RW1002
バックホウ運転費		時間			施工歩掛表 (KG000200-0056)
合 計	100.000	m			
単位当り	1.000	m		当り	

アルミ矢板引抜(両側)工

施工歩掛表 (DG000320-0061)

333mm

週単位

100

m

当り

名 称 ・ 規 格	数 量	単 位	単 価	金 額	摘 要
土木一般世話役		人			RW1025
特殊作業員		人			RW1001
普通作業員		人			RW1002
トラッククレーン賃料 騒対無/排対無/油圧伸縮 4.9t吊 オペレーター付		供用日			ZC58720049
合 計	100.000	m			
単位当り	1.000	m		当り	

軽量金属支保設置工

施工歩掛表 (DW000125-0062)

2段 3.5m以下、軽量金属、ねじ式

週単位

100

m

当り

名 称 ・ 規 格	数 量	単 位	単 価	金 額	摘 要
土木一般世話役		人			RW1025
特殊作業員		人			RW1001
普通作業員		人			RW1002
合 計	100.000	m			
単位当り	1.000	m		当り	

軽量金属支保撤去工

施工歩掛表 (DW000125-0063)

2段 3.5m以下、軽量金属、ねじ式

週単位

100

m

当り

名 称 ・ 規 格	数 量	単 位	単 価	金 額	摘 要
土木一般世話役		人			RW1025
特殊作業員		人			RW1001
普通作業員		人			RW1002
合 計	100.000	m			
単位当り	1.000	m	当り		

仮設材等運搬費（往復）

施工歩掛表 (WB010020-0064)

運搬重量= 1.167 t

週単位

1 式 当り

名 称 ・ 規 格	数 量	単 位	単 価	金 額	摘 要
運搬費	1.000	式			ZNJ00560
合 計	1.000	式			
単位当り	1.000	式	当り		

仮設材等積込み取卸し

施工歩掛表 (WB010030-0065)

週単位

1 式 当り

名 称 ・ 規 格	数 量	単 位	単 価	金 額	摘 要
積込み取卸し(片道/往復)	1.170	t			施工歩掛表 (WB010040-0066)
合 計	1.000	式			
単位当り	1.000	式	当り		

積み取り(片道/往復)

施工歩掛表 (WB010040-0066)

週単位 1 t 当り

名 称 ・ 規 格	数 量	単 位	単 価	金 額	摘 要
積み込みのみ	1.000	t.			ZC39889010
取り出しのみ	1.000	t.			ZC39889020
積み込みのみ	1.000	t.			ZC39889010
取り出しのみ	1.000	t.			ZC39889020
合 計	1.000	t			
単位当り	1.000	t		当り	

通水試験工

施工歩掛表 (DW001405-0067)

週単位

1 日 当り

名 称 ・ 規 格	数 量	単 位	単 価	金 額	摘 要
配管工		人			RW1036
普通作業員		人			RW1002
諸雑費	1.000	式			X981036
合 計	1.000	日			
単位当り	1.000	日		当り	

仕切弁BOX φ 300 H800				単価表 (SJ0010)	
				週単位	1 組 当り
名 称 ・ 規 格	数 量	単 位	単 価	金 額	摘 要
ミニベ式仕切弁用鉄蓋 Φ250. 口径, 弁種(仕切・泥吐)表記含む	1.000	組			T17009
調整ボルトセット M12	1.000	組			T17010
内径変換リング	1.000	個			T17037
ビニコンクリート製柵 (円形2号, Φ350) 上下部壁Φ350 H150	1.000	個			T17025
ビニコンクリート製柵 (円形2号, Φ350) 底版Φ350-450 H40	1.000	個			T17033
合 計	1.000	組			
単位当り	1.000	組	当り		

仕切弁BOX設置工

単価表 (SJ0020)

φ 300 H800

週単位

1 組 当り

名 称 ・ 規 格	数 量	単 位	単 価	金 額	摘 要
ねじ式弁筐設置工 C形 1号、設置	1.000	箇所			施工歩掛表 (DW000865-0012)
レジンコンクリート製ボックス設置工 (円形) 1号 調整リング 内寸250mm、高さ50mm、 設置	1.000	個			施工歩掛表 (DW000850-0013)
レジンコンクリート製ボックス設置工 (円形) 2号 上部壁 内寸350mm、高さ150mm、設置	1.000	個			施工歩掛表 (DW000850-0014)
レジンコンクリート製ボックス設置工 (円形) 2号 底版 内寸350mm、高さ40mm、設置	1.000	個			施工歩掛表 (DW000850-0015)
合 計	1.000	組			
単位当り	1.000	組	当り		

管明示テープ工

単価表 (SJ0030)

天端表示のみ

週単位

100 m 当り

名 称 ・ 規 格	数 量	単 位	単 価	金 額	摘 要
埋設管表示テープ W30 年号入	100.000	m			T24001
普通作業員		人			RW1002
合 計	100.000	m			
単位当り	1.000	m	当り		

管表示シート工

単価表 (SJ0040)

週単位

100 m 当り

名 称 ・ 規 格	数 量	単 位	単 価	金 額	摘 要
埋設標識シート 上下水道用 幅150×長50 ポリエチレンクロス 2倍	100.000	m			T24000B
普通作業員		人			RW1002
合 計	100.000	m			
単位当り	1.000	m	当り		

残管処理						単価表 (SJ0050)	
						週単位	
						1	t 当り
名 称 ・ 規 格	数 量	単 位	単 価	金 額	摘 要		
現場発生品及び支給品運搬(施工パッケージ) DID区間無し、6.0km以下	1.000	t			施工P単価表(CB010410-0001)		
合 計	1.000	t					
単位当り	1.000	t	当り				

仕切弁BOX φ100 H800				単価表 (SJ0060)	
				週単位	1 組 当り
名 称 ・ 規 格	数 量	単 位	単 価	金 額	摘 要
ミニシ式仕切弁用鉄蓋 Φ250. 口径, 弁種(仕切・泥吐)表記含む	1.000	組			T17009
調整ボルトセット M12	1.000	組			T17010
レジンコンクリート製柵 (円形1号, Φ250) 上部壁 H150	1.000	個			T17011
レジンコンクリート製柵 (円形1号, Φ250) 下部壁 Φ250-350 H200	1.000	個			T17018
レジンコンクリート製柵 (円形1号, Φ250) 底版 Φ250-350 H40	1.000	個			T17020
合 計	1.000	組			
単位当り	1.000	組	当り		

仕切弁BOX設置工

単価表 (SJ0070)

φ100 H800

週単位

1 組 当り

名 称 ・ 規 格	数 量	単 位	単 価	金 額	摘 要
ねじ式弁筐設置工 C形 1号、設置	1.000	箇所			施工歩掛表 (DW000865-0012)
レジンコンクリート製ボックス設置工 (円形) 1号 上部壁 内寸250mm、高さ150mm、設置	1.000	個			施工歩掛表 (DW000850-0022)
レジンコンクリート製ボックス設置工 (円形) 1号 下部壁 内寸250mm、高さ150mm、設置	1.000	個			施工歩掛表 (DW000850-0023)
レジンコンクリート製ボックス設置工 (円形) 1号 底版 内寸250mm、高さ40mm、設置	1.000	個			施工歩掛表 (DW000850-0024)
合 計	1.000	組			
単位当り	1.000	組	当り		

探知ワイヤー設置工

単価表 (SJ0080)

週単位

100 m 当り

名 称 ・ 規 格	数 量	単 位	単 価	金 額	摘 要
探知ワイヤ-	110.000	m			T24002
普通作業員		人			RW1002
合 計	100.000	m			
単位当り	1.000	m	当り		

残土処理

単価表 (SJ0090)

週単位

1 m3 当り

名 称 ・ 規 格	数 量	単 位	単 価	金 額	摘 要
発生土運搬費 9.6 km	1.000	m3			施工歩掛表 (DW010030-0038)
建設発生土受入費 10t車	1.000	m3			T25001
合 計	1.000	m3			
単位当り	1.000	m3	当り		

切断汚泥処理						単価表 (SJ0100)		
						週単位		
						1	m3	当り
名 称 ・ 規 格	数 量	単 位	単 価	金 額	摘 要			
側溝清掃車運搬工 60 km	1.000	m3			施工歩掛表 (WB232010-0040)			
処理費 (ベントナイト)	1.400	t			ZC29990008			
合 計	1.000	m3						
単位当り	1.000	m3	当り					

AS殻運搬処理

単価表 (SJ0110)

週単位

1 m3 当り

名 称 ・ 規 格	数 量	単 位	単 価	金 額	摘 要
アスファルト塊運搬費 13.3 km	1.000	m3			施工歩掛表 (DW010030-0044)
処分費 (多治見市大沢町) アスファルト処理場 塊 50*50*50以下	2.350	t			ZC29960004
合 計	1.000	m3			
単位当り	1.000	m3	当り		

路盤工機械					単価表 (SJ0120)
下層路盤、施工厚=23cm、1.8未満、RC-40再生材			週単位	1	m2 当り
名 称 ・ 規 格	数 量	単 位	単 価	金 額	摘 要
路盤工 下層路盤、施工厚= 20 cm、R C -40 再生材	1.000	m2			施工歩掛表 (DW010020-0048)
路盤工 下層路盤、施工厚= 3 cm、R C -40 再生材	1.000	m2			施工歩掛表 (DW010020-0049)
合 計	1.000	m2			
単位当り	1.000	m2	当り		

横断図 2
S=1:100

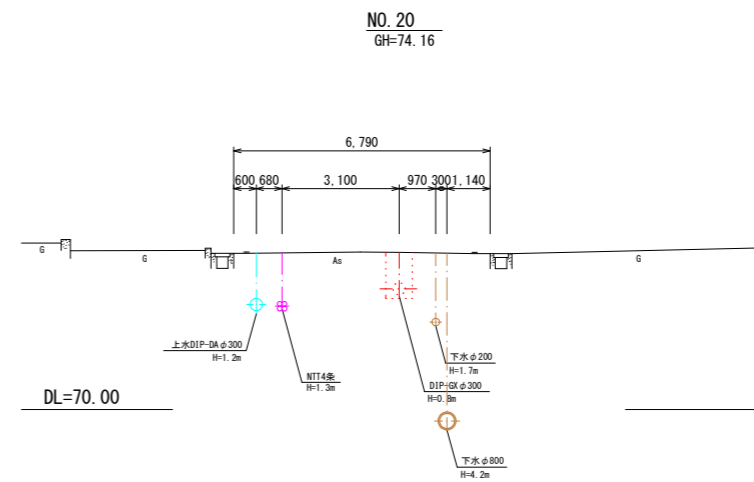
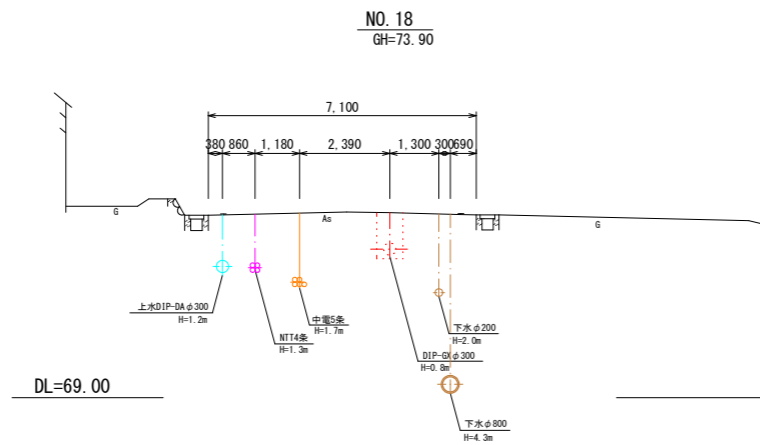
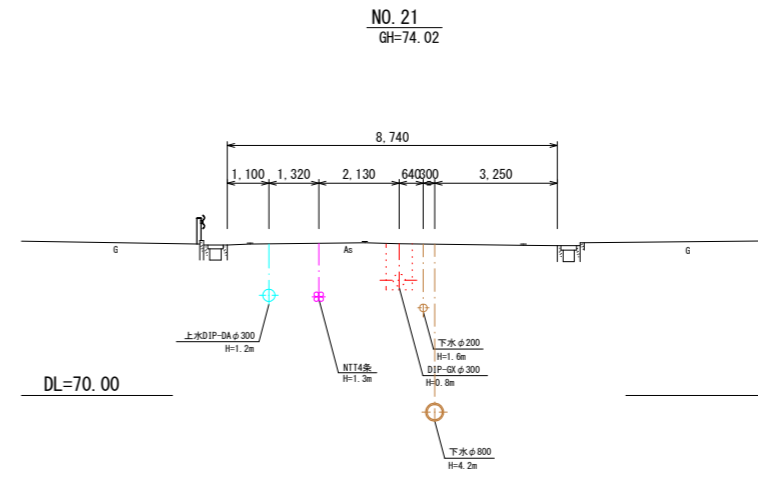
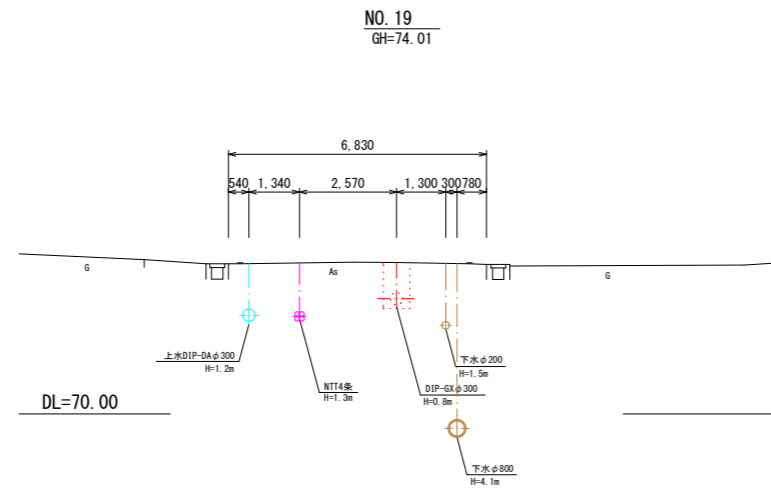

業務名	低区系基幹管路(低区配水場～土田) 布設替その5工事		
施工箇所名	可見市 塩 地内		
図面の種類	横断面		
縮尺 (A1出力時)	1:100	図面番号	2
縮尺 (A3出力時)	1:200		
事務所名	可見市水道部水道課		

送水管配管詳細図 2
 $\phi 300$ Non

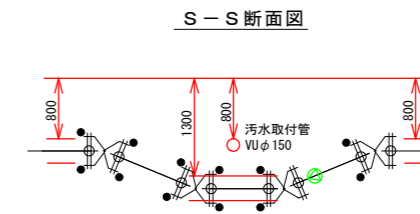
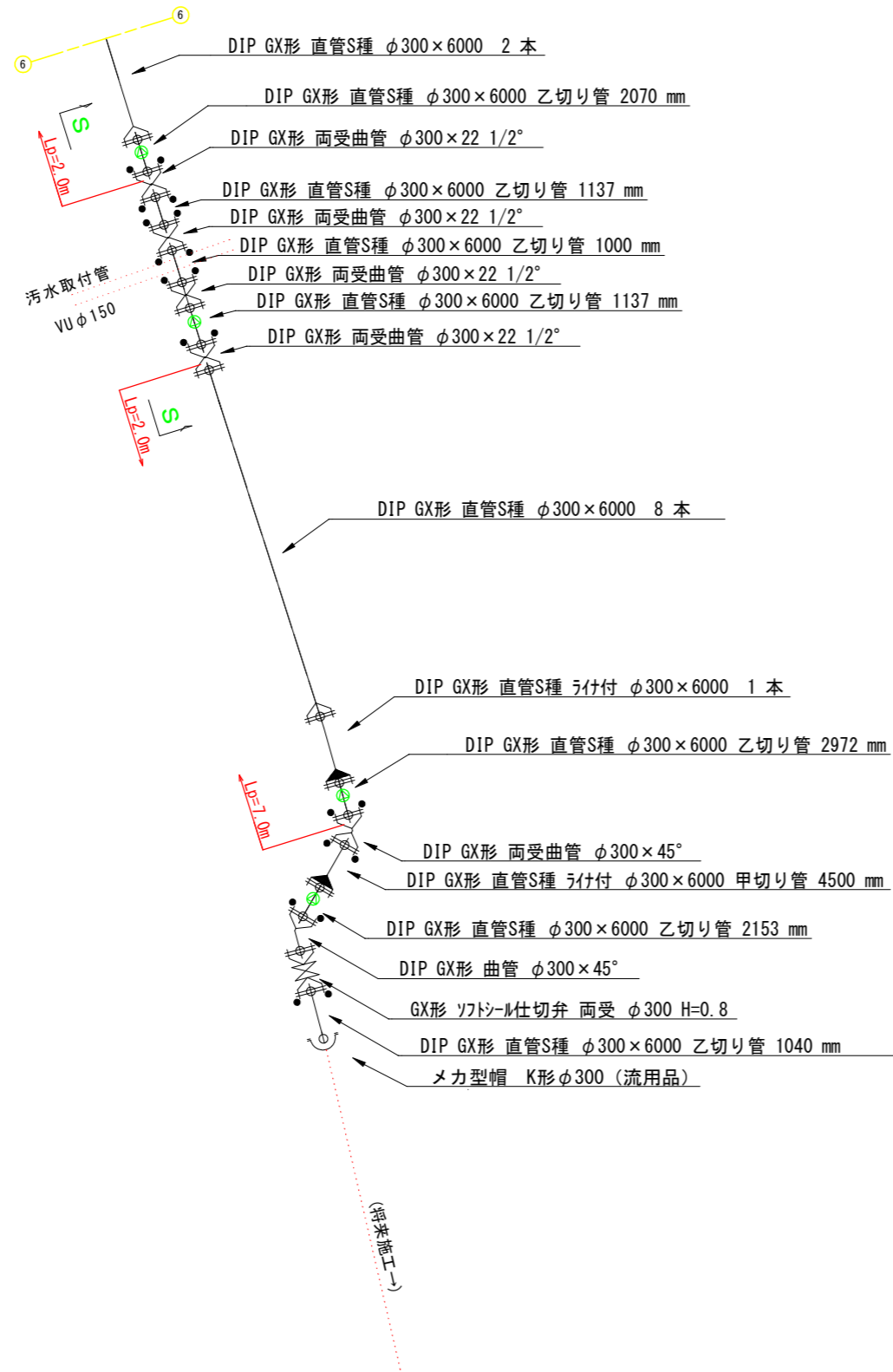

業務名	低区系基幹管路(低区配水場~土田) 布設替その5工事		
施工箇所名	可見市 塩 地内		
図面の種類	送水管配管詳細図 2		
縮尺(A1出力時)	Non	図面番号	4
縮尺(A3出力時)			
事務所名	可見市水道部水道課		

各種標準図・参考図 1

Non

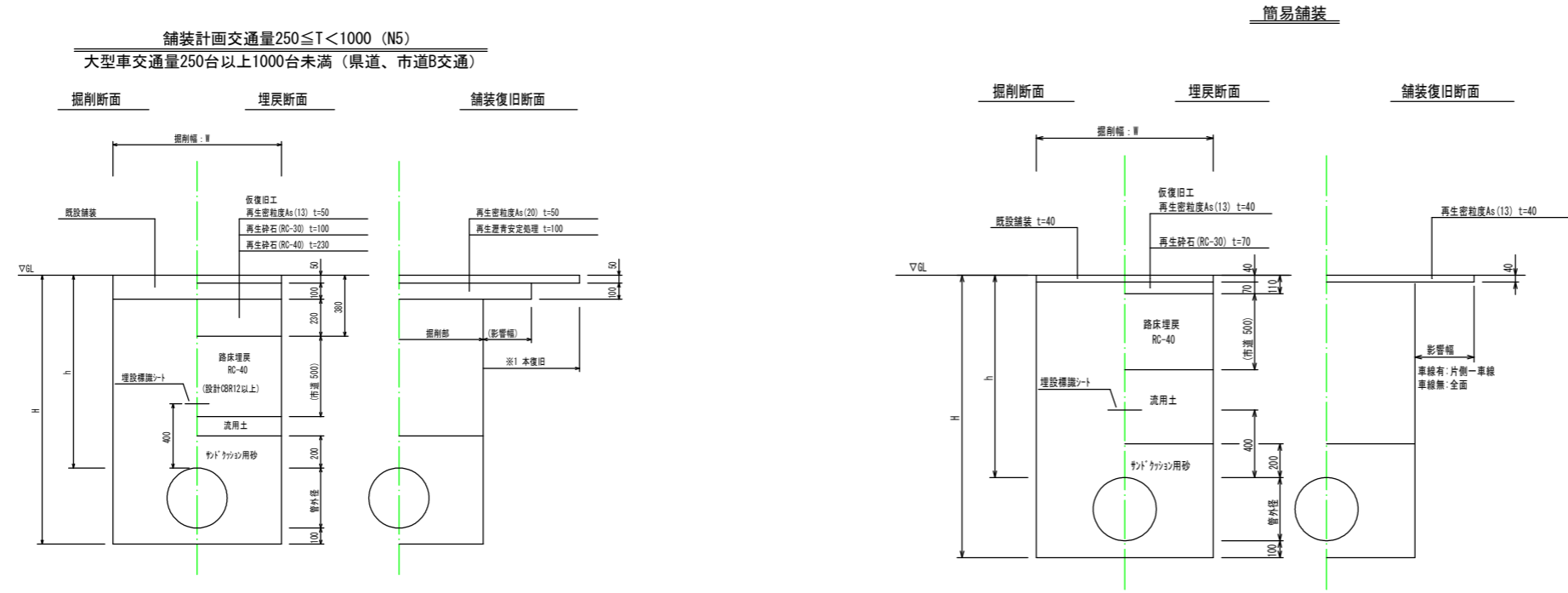

掘削幅: W (mm)

管種・管径	管外径	土留あり	土留なし
DIP-GXφ400	425.6	1000	950
DIP-GXφ300	322.8	900	700
DIP-GXφ250	271.6	900	650
DIP-GXφ200	220	900	600
DIP-GXφ150	169	900	600
DIP-GXφ100	118	900	600
DIP-GXφ75	93	900	600
HPPEφ150	180	900	600
HPPEφ100	125	900	600
HPPEφ75	90	900	600

* 舗装構成は、施工時、確認のこと

軽量鋼矢板・アルミ矢板土留工参考図

Non

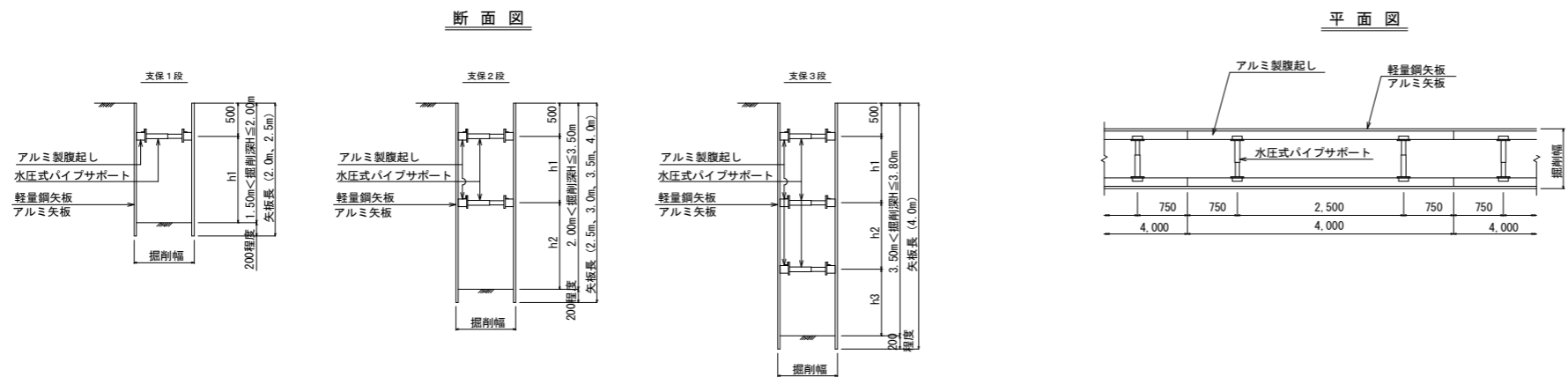

軽量鋼矢板・アルミ矢板設置基準

掘削深	矢板長	支保段数	腹起し	切梁
1.50m < H ≤ 1.80m	2.0m	1段	アルミ断面係数 120cm ³ 以上	水圧式またはネジ式
1.80m < H ≤ 2.00m	2.5m	1段		
2.00m < H ≤ 2.30m	2.5m	2段		
2.30m < H ≤ 2.80m	3.0m	2段		
2.80m < H ≤ 3.30m	3.5m	2段		
3.30m < H ≤ 3.50m	4.0m	2段		
3.50m < H ≤ 3.80m	4.0m	3段		

業務名	低区系基幹管路(低区配水場～土田) 布設替その5工事		
施工箇所名	可児市 塩 地内		
図面の種類	各種標準図・参考図 1		
縮尺 (A1出力時) 縮尺 (A3出力時)	Non	図面番号	5
事務所名	可児市水道部水道課		

ドレン管 (φ100) 設置基本詳細図

※ドレン管吐出し位置は排水先 (側溝等) の上部に設置すること。

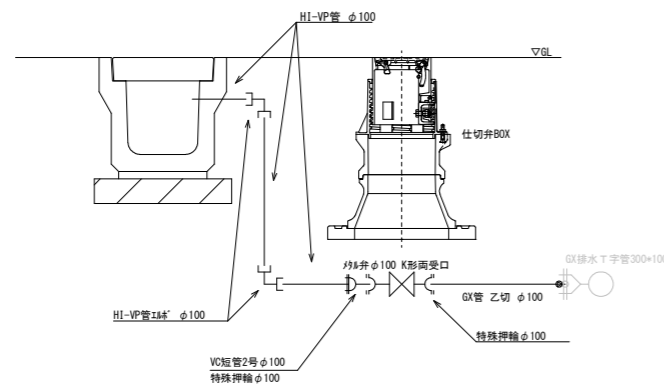

ドレン管 (φ100) 設置工		1箇所当たり		
資材名称	数量	設置手間	数量	備考
GX形 異形管接合部材 φ100	1個	GX継手接合工 (異形管G-Link無し)	1口	
G管 φ100	1.50m	鋼鉄管布設工	1.50m	鋼鉄管切断工 1口
		ホリドリスリブ被覆工	1.50m	
特殊押輪 φ100	2組	接続工 φ100	2口	耐震用
排水弁 φ100 K形両受口	1基	仕切弁設置工	1基	
VC短管2号 φ100	1個	接続工 φ100	1口	
HI-VP管 φ100	4.0m	VP管布設工	4.0m	VP管切断工 2口
HI-VP管14φ φ100	2個	TS接合工	4口	
仕切弁BOX	1組	仕切弁BOX設置工	1組	

仕切弁筐標準図(参考図)

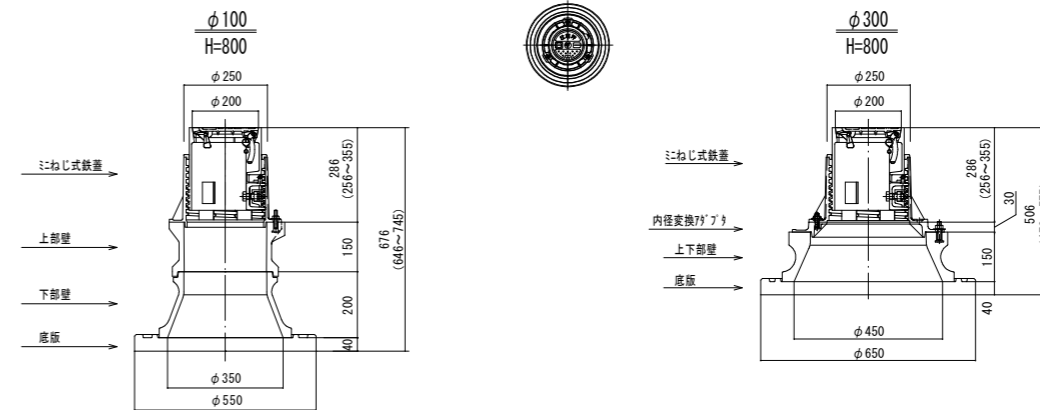

仕切弁組合参考 1箇所当たり

管口径	φ100	φ300
埋設深さ	H800	H800
ねじ式 制水弁用鉄蓋	1	1
1号上部壁	150	1
1号下部壁	200	1
1号中部壁	100	
1号上下部壁	150	
1号底板	40	1
内径変換リング 1号→2号		1
2号高さ調整リング	50	
2号上下部壁	150	1
2号底板	40	1

※仕切弁BOXは、必ず納品時の高さで設置すること。

業務名	低区系基幹管路(低区配水場～土田) 布設替その5工事		
施工箇所名	可児市 塩 地内		
図面の種類	各種標準図・参考図 3		
縮尺(A1出力時)	Non	図面番号	6
縮尺(A3出力時)			
事務所名	可児市水道部水道課		